



ALUVETRO

LO SGUARDO OLTRE

Skleněná zábradlí
pro současnou architekturu.

KATALOG POCKET





NAŠE ŠKÁLA PRODUKTŮ



GARDA SP

UPEVNĚNÍ NA PODLAHU

Profil z vytlačovaného hliníku, který zůstává vidět. Instalovat do něj lze různé tloušťky vrstveného a tvrzeného skla.



GARDA AP

UPEVNĚNÍ ZAPUŠTĚNÉ DO PODLAHY

Jedná se o minimalistickou verzi systému zábradlí, která nabízí maximální průhlednost a jednoduchost díky elegantnímu a strohému designu.

ZÁBRADLÍ ALUVETRO

Díky použití skla je zajištěna maximální čistota formy u nově realizovaných stavebních projektů, renovací i rekonstrukcí: jsou nabízeny s madlem či bez něj, s využitím přizpůsobitelného systému, který nabízí více než dvacet architektonických a barevných kombinací.

Systém zábradlí, testovaný v certifikovaných laboratořích, se skládá z různých prvků (profil, upevňovací systém, vrstvené a tvrzené sklo), které jsou navrženy tak, aby zajistily rychlou a jednoduchou montáž a estetický dojem optimální pro svět moderní architektury.

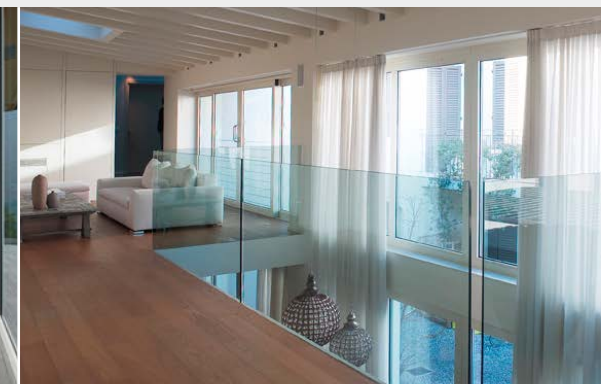



GARDA FS

UPEVNĚNÍ NA ČELO PODLAHY

Řešení garantující maximální pochozí povrch venkovních prostor, jako jsou balkony nebo terasy, přesto s nejvyšší zárukou bezpečnosti a čistoty formy.



GARDA MINI

UPEVNĚNÍ NA ZÍDKU

Zábradlí se sníženou výškou, se stejnými charakteristikami jako ostatní typy, s upevněním na nízké zídce.



POINT

BODOVÉ UPEVNĚNÍ NA ČELO PODLAHY

Klasické bodové upevnění, rozšířené odjakživa pro použití v interiéru a na schodištích.



LAMINA

PŘÍSTŘEŠEK

Závěsný přístřešek, přirozená evoluce klasické verze s táhly, s certifikovanou nosností a vrstveným a tvrzeným sklem.



System zábradlí GARDA

NÁRAZOVÁ
ZKOUSKA AŽ DO
4,5 kN/m

VYSOKÝ BEZPEČNOSTNÍ STANDARD

Veškeré produkty systému Garda byly testovány v laboratořích akreditovaných ministerstvem veřejných prací a úspěšně prošly testy dynamické a statické zátěže až do hodnot 4,5 kN/m (náraz až 300 kg/m).



Skleněná zábradlí GARDA,
proč si je vybrat:

- Jednoduchá a rychlá montáž
- Maximální průhlednost pro optimální výhled
- Vynikající prosvětlenost prostor
- Hladký povrch neumožňuje dětem, aby se na ně vyšplhaly
- Optimální akustické ztišení
- Údržba omezena pouze na čištění
- System testovaný v certifikovaných laboratořích
- Profil umožňuje odvod vody
- Přizpůsobení povrchových úprav skla
- Barevné přizpůsobení krytů
- Možnost vložení led pásků

1 PROFIL

Je z vytlačovaného hliníku, s vyvrtanými otvory v dolní části v rozestupu po 25 cm, připravený pro různé typy upevnění: k dispozici jsou tyče po 6 a 3 metrech a na objednávku je lze zkrátit na míru.

2 SYSTÉM UPEVNĚNÍ

Je vybaven sadou nastavitelných patentovaných svorek pro upevnění a regulaci skla s tloušťkami 17,52 - 21,52 - 25,52 mm (8/8,4, 10/10,4 a 12/12,4) a tloušťkami 16,76 - 20,76 - 24,76 (8/8,2, 10/10,2, 12/12,2)

3 KRYTY

Instalují se po skončení prací, aby se zabránilo případnému poškození během pokládky, a lze je později přizpůsobit i s použitím různých barev.

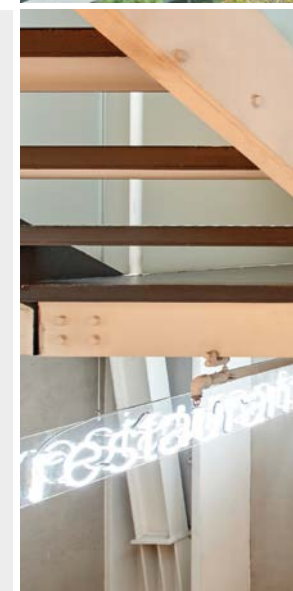
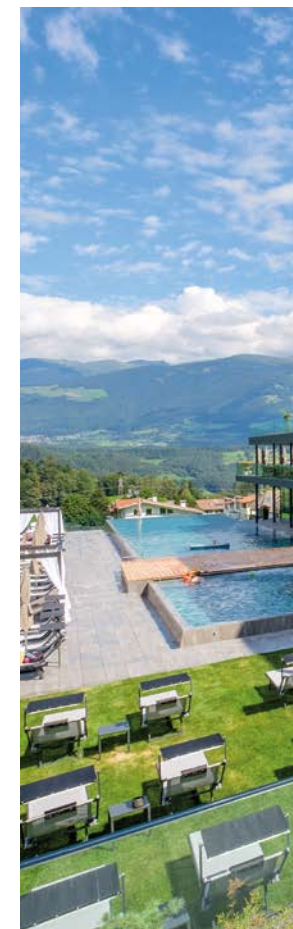



PRŮHLEDNOST, ZÁKLADNÍ A MINIMALISTICKÝ DESIGN,
PRO DEFINOVÁNÍ JAKÉHOKOLIV ARCHITEKTONICKÉHO
KONTEXTU, V INTERIÉRU ČI EXTERIÉRU



Kryty

Kryty procházejí procesem anodizace, který jim dává povrchovou úpravu s estetickými a zejména pak ochrannými vlastnostmi, které mohou garantovat jejich vystavení agresivnímu prostředí městskému či přímořskému. Naše profily mají eloxování 20 mikronů.

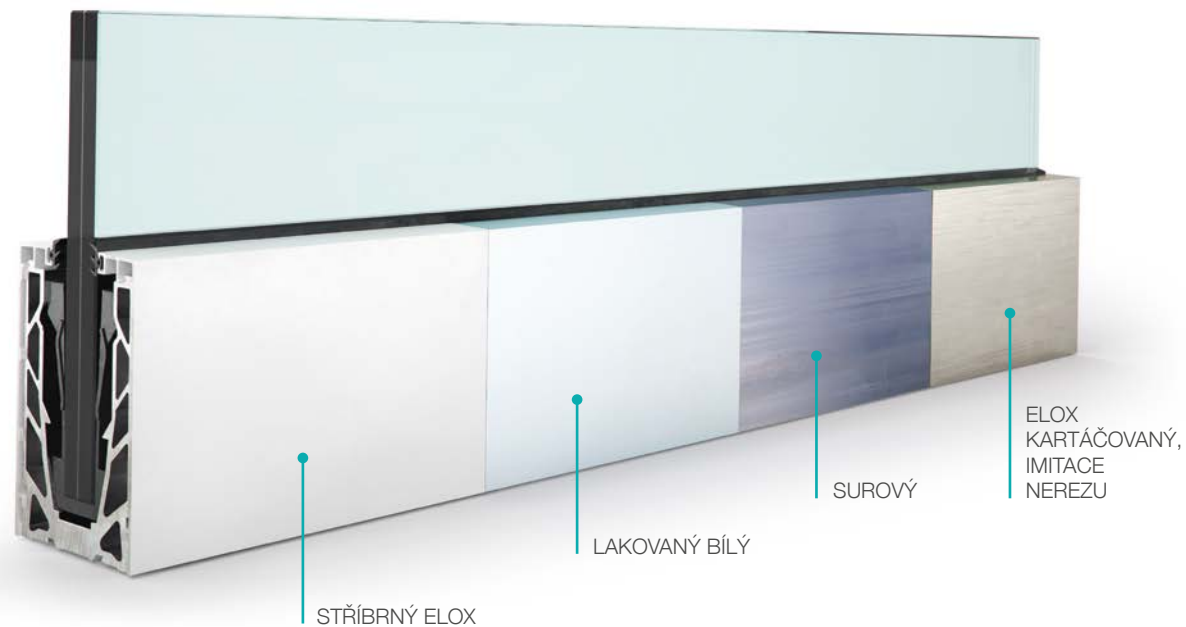

PŘIZPŮSOBENÍ

Kryty jsou k dispozici v 8 provedeních a přizpůsobeních v eloxových odstínech anebo v lakování podle tabulek RAL.

Standardní a designové povrchové úpravy, výsledek výzkumu a vývoje, jako reakce na požadavky současné architektury.

STANDARDNÍ POVRCHOVÉ ÚPRAVY

- stříbrné eloxování
- kartáčované eloxování
- lakované bílé
- surové, bez povrchové úpravy

DESIGNOVÉ POVRCHOVÉ ÚPRAVY

- lesklý chrom
- zářivá zlatá champagne
- patinované/starožitné
- leštěná šedá
- tmavě hnědá

POVRCHY STANDARD

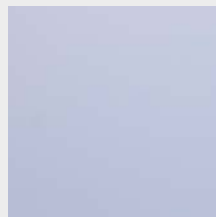

STŘÍBRNÝ ELOX



ELOX IMITACE NEREZU, KARTÁČOVANÝ

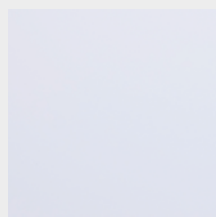

BÍLÝ LAK

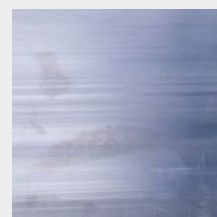

SUROVÝ, BEZ POVRCH. ÚPRAVY

POVRCHY DESIGN



LESKLÝ CHROM



ZLATÁ ZÁŘIVÁ CHAMPAGNE

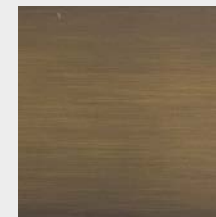

PATINOVANÝ/ STAROŽITNÝ

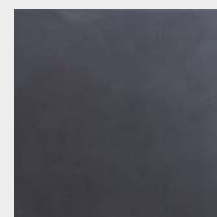

LEŠTĚNÁ ŠEDÁ

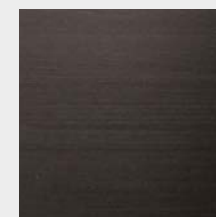

TMAVĚ HNĚDÁ

Skla a přizpůsobení

Do systému Garda lze instalovat **6 různých tloušťek vrstveného a tvrzeného skla:**

- 8/8,4 s celkovou tloušťkou 17,52
- 10/10,4 s celkovou tloušťkou 21,52
- 12/12,4 s celkovou tloušťkou 25,52
- 8/8,2 s celkovou tloušťkou 16,76
- 10/10,2 s celkovou tloušťkou 20,76
- 12/12,2 s celkovou tloušťkou 24,76

„Hotový produkt“ vytvoříte volbou různých chromatických kombinací a různých povrchových úprav: Float, Extra jasný, Kouřový, Bronz, Různé barvy, Sítotisky krycí, částečné krycí nebo stínované pro zajištění soukromí.

Každé řešení lze spojit s použitím led diod pro vytvoření mimořádně překvapivého světelného efektu.



EXTRA JASNÝ



KOUŘOVÝ



FLOAT



BÍLÉ MLÉKO



BRONZ



BARVA NA PŘÁNÍ

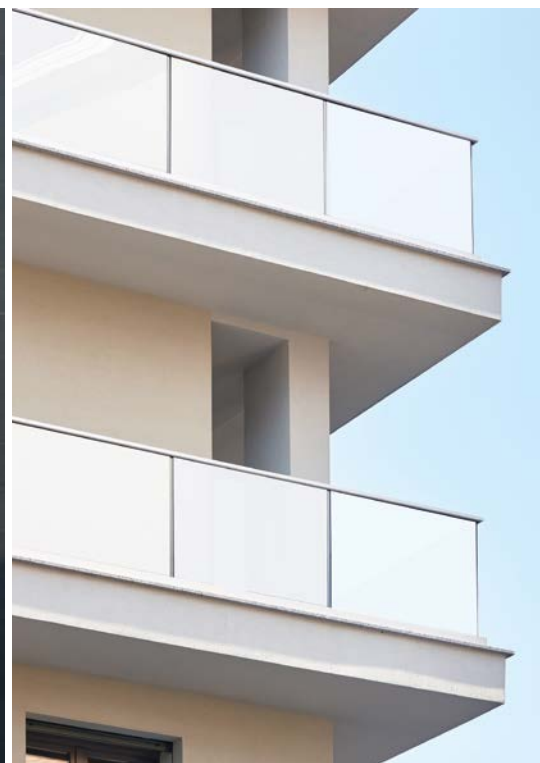

GARDA SP - SP special

UPEVNĚNÍ NA PODLAHU

Regulace sklonu
skla ± 20 mm

± 20 mm ± 20 mm

**POUŽITELNÁ
TLOUŠŤKA SKLA (mm)**

8 + 8 + 0,76

8 + 8 + 1,52

10 + 10 + 0,76

10 + 10 + 1,52

12 + 12 + 0,76

12 + 12 + 1,52

PODLAHA

POTĚR

ŽELEZOBETON



Zábradlí, které nepřehlédnete

Profil z vytlačovaného hliníku, kterému je vlastní „zůstat vidět“. Lze do něj instalovat různé tloušťky vrstveného a tvrzeného skla.



GARDA SP



GARDA SP SPECIAL

Příslušenství pro odvod vody

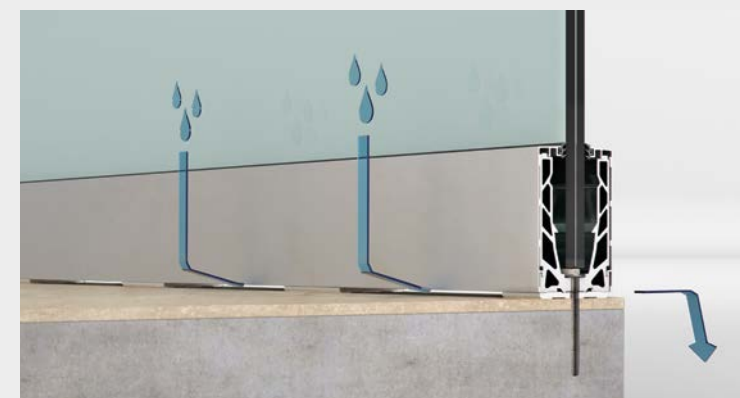

ODHALTE NA NAŠICH STRÁNKÁCH VŠECHNY VÝHODY SYSTÉMU GARDA

GARDA AP - AP special

UPEVNĚNÍ ZAPUŠTĚNÉ DO PODLAHY

Regulace sklonu
skla ± 20 mm

± 20 mm ± 20 mm

**POUŽITELNÁ
TLOUŠŤKA SKLA (mm)**

8 + 8 + 0,76

8 + 8 + 1,52

10 + 10 + 0,76

10 + 10 + 1,52

12 + 12 + 0,76

12 + 12 + 1,52

PODLAHA

POTĚR

ŽELEZOBETON



Volba minimalistického provedení

Jedná se o minimalistickou verzi systému zábradlí, která nabízí maximální průhlednost a jednoduchost díky elegantnímu a základnímu provedení.



GARDA AP



GARDA AP SPECIAL

Horní kryt

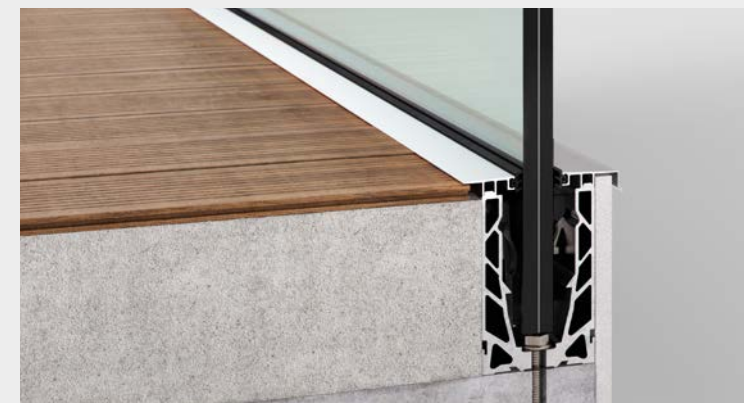

ODHALTE NA NAŠICH STRÁNKÁCH VŠECHNY VÝHODY SYSTÉMU GARDA

GARDA FS – FS special

UPEVNĚNÍ NA ČELO PODLAHY

Regulace sklonu
skla ± 20 mm

**POUŽITELNÁ
TLOUŠŤKA SKLA (mm)**

8 + 8 + 0,76

8 + 8 + 1,52

10 + 10 + 0,76

10 + 10 + 1,52

12 + 12 + 0,76

12 + 12 + 1,52

± 20 mm ± 20 mm

PODLAHA

ŽELEZOBETON



Využije na maximum každou terasu

Příslušenství pro odvod vody

Řešení pro zajištění maximálního pochůzího povrchu
vnějších prostor, jako jsou balkony a terasy, vždy s
nejvyšší zárukou bezpečnosti a čistoty formy.



GARDA FS



GARDA FS SPECIAL



ODHALTE NA NAŠICH STRÁNKÁCH VŠECHNY VÝHODY SYSTÉMU GARDA

GARDA MINI

UPEVNĚNÍ NA ZÍDKU

**POUŽITELNÁ
TLOUŠŤKA SKLA (mm)**

8 + 8 + 0,76

8 + 8 + 1,52

**GARDA MINI 200
NA ZÍDCE**

max. výška 65 cm

65 cm

**GARDA MINI 100
NA ZEMI
S MADLEM**

max. výška 100 cm

100 cm

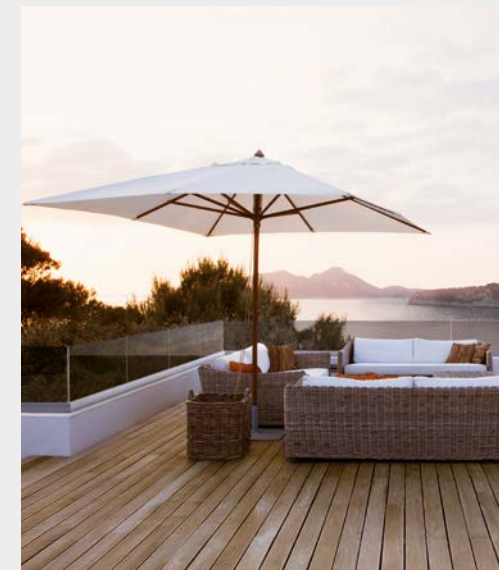
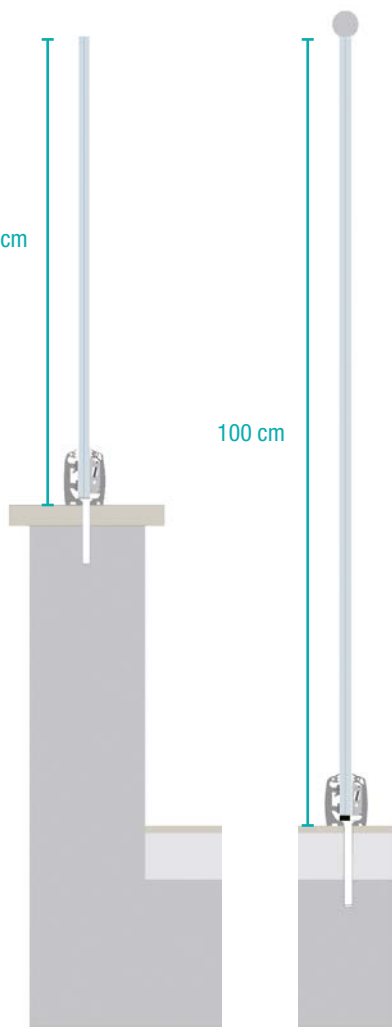

Zábradlí se sníženou výškou, se stejnými vlastnostmi jako ostatní typy, kombinuje se s nízkými zídками.

Na variantu GARDA MINI lze použít volitelný kryt proti přeлезení, který zaručuje zvýšenou bezpečnost v případě přítomnosti dětí.

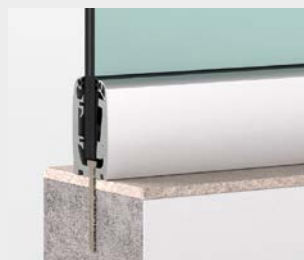

GARDA MINI



kryt proti přeлезení

Montáž krytu a ochrany proti přeлезení



ODHALTE NA NAŠICH STRÁNKÁCH VŠECHNY VÝHODY SYSTÉMU GARDA



Kdo jsme

Aluvetro patří mezi nejaktivnější představitele v oblasti výroby a prodeje skleněných zábradlí s patentovanými systémy, které jsou projektované a vyráběné z hliníku a oceli. Realizujeme zábradlové systémy přizpůsobené zákazníkům a společně s Vámi hledáme specifická řešení. 45 let zkušeností v oblasti úpravy plochého skla se sklárnou Vetraria Pescini, kompletní výrobní cyklus od projektování až po realizaci výrobků v naší firmě, respektování norem a certifikací - to je to, co garantuje výrobu 100% made in Italy!



ALUVETRO
LO SGUARDO OLTRE

ALUVETRO srl Unipersonale

Via Lombardia, 4/6 - Orzinuovi (BS) - ITALY | Tel. +39 030 9444433

Fax +39 030 9946653 | info@aluvetro.it | www.aluvetro.it